

**NEUHEIT!**

Automatisch  
überzeugend!



reddot design award  
winner 2013



# Portavant 80 automatic – automatisch überzeugend



## Portavant 80 automatic setzt Design-Akzente

Portavant 80 automatic wurde mit dem „red dot design award“ ausgezeichnet.



**reddot design award**  
winner 2013

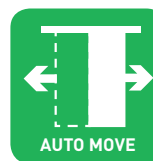

## AUTO MOVE

### Die Automatikfunktion für Ihren Komfort:

Öffnet und schließt die Tür automatisch, leise und zuverlässig – damit Sie die Hände für andere Dinge frei haben.



## EASY INSTALL

### Die Lösung für Montagekomfort ohne Glasausschnitt:

Macht den Einbau von Ganzglas-schiebetüren durch ausgereifte Klemm- und Laufwagentechnologie zum Kinderspiel.



#### **SAFE USE**

##### **Die intelligente Steuerung für Ihre Sicherheit:**

Reagiert sofort, wenn die Tür beim automatischen Schließen oder Öffnen ein Hindernis berührt, und bietet somit dank Niedrigbewegungsenergiebetrieb den normgemäßen Schutz.



#### **MODE SELECT**

##### **Die Wahl des Betriebsmodus entsprechend Ihrer Bedürfnisse:**

Lässt Sie entscheiden, ob Bewegungsmelder, Taster, Fernbedienung oder Push & Go das „Sesam-Öffne-Dich“ für Ihre Automattür ist und was die Tür nach dem entsprechenden Impuls macht.



#### **PLUG & GO**

##### **Die Lösung für Elektroanschluss und Konfiguration ohne Spezialkenntnisse:**

Ermöglicht den elektrischen Anschluss in nur drei Einsteck-Schritten und führt Sie mittels Display durch die Konfiguration.



#### **SYSTEM FIT**

##### **Die modulare Lösung für Ihre Einbausituationen:**

Realisiert nahezu jede Einbausituation mit modularen, kombinierbaren Systemkomponenten.

## Portavant 80 automatic setzt Akzente im Produktdesign

---



### reddot design award winner 2013

Portavant 80 automatic wurde mit dem „red dot design award“ ausgezeichnet. Diese begehrte und international anerkannte Auszeichnung wird nur an Produkte vergeben, die sich durch ihre hervorragende Gestaltung deutlich von vergleichbaren Produkten abheben.

Dem Entscheidungsprozess liegen Bewertungskriterien wie:

- Innovationsgrad,
- Funktionalität,
- formale Qualität,
- Ergonomie,

- Langlebigkeit,
- emotionaler Gehalt,
- Produktperipherie,
- Selbsterklärungsqualität und
- ökologische Verträglichkeit

zugrunde.

**Portavant 80 automatic hat unter 4662 Einreichungen aus 54 Ländern vor der red dot-Jury bestehend aus 37 Design-Koryphäen aus 24 Nationen überzeugt und überzeugt bestimmt auch Sie!**

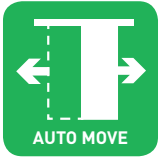

## AUTO MOVE

### Die Automatikfunktion für Ihren Komfort

Ob im privaten Wohnhaus, im Büro, in der Kanzlei, in der Praxis, im Hotel oder in der Gastronomie:

#### AUTO MOVE

- Öffnet die Tür automatisch, damit Sie die Hände für andere Dinge frei haben.
- Schließt die Tür auch wieder automatisch und zuverlässig und sorgt so für Diskretion und Wohlbefinden in sanft geschlossenen Räumen, die Komfort, Ruhe, angenehme Wärme und gegebenenfalls Sichtschutz bieten.

- Ist überzeugend leise. Leiser als 55 dB – das ist kaum lauter als der Laufgeräuschpegel einer manuellen Schiebetür\*.
- Lässt jederzeit – z. B. im Falle eines Stromausfalls – eine manuelle Bedienung zu. Hier besticht Portavant 80 automatic mit einem sehr geringen Schiebewiderstand und setzt so bei riemengetriebenen Automatiktüren neue Maßstäbe!

**AUTO MOVE bewegt nicht nur Türen, sondern auch Gemüter!**



\* Im Versuchsaufbau gemessen. Geräusche sind abhängig von der Tür und Untergrundkonstruktion.



## SAFE USE

### Die intelligente Steuerung für Ihre Sicherheit

**SAFE USE** sorgt dafür, dass die Tür sensibel auf eventuelle Hindernisse im Schließ- oder Öffnungsweg reagiert, indem sie sofort stoppt und umgehend zur anderen Endlage umkehrt. Dort verweilt sie bis zu einem erneuten Impuls oder bis die eingestellte Offenhaltezeit abgelaufen ist.

Wird die Tür erneut angefahren und berührt dabei zum zweiten Mal ein Hindernis an der gleichen Stelle, so erkennt die intelligente Steuerung die Mehrfachberührung und schaltet den Türantrieb vorübergehend ab. Die Anzahl der Berührungen eines Hindernisses wird somit so gering wie möglich gehalten. Nach Entfernen des Hindernisses kann die Tür durch Anschieben wieder aktiviert werden.



Durch die Kombination aus intelligenter Steuerung und Niedrigbewegungsenergiebetrieb (begrenzte Türgewichte und Bewegungsgeschwindigkeiten) wird ein hoher Schutz von Personen gewährleistet, so dass gemäß DIN 18650 bzw. EN 16005 automatische Schiebetüren in der Regel auch ohne Sensoren zur Schließkantenüberwachung betrieben werden können.

Muss mit besonders schutzbedürftigen Personen (z. B. Kleinkindern) im Verkehrsweg der Tür gerechnet werden, so kann die Tür jederzeit unkompliziert auf Halbautomatik (hier erfolgt ein Verfahren der Tür nur auf bewussten Impuls und unter Aufsicht des Impuls gebenden Benutzers) oder manuellen Betrieb umgeschaltet werden. Außerdem besteht die Möglichkeit, die Verfahrensgeschwindigkeiten (vor allem für die Schließbewegung) zu reduzieren.

Die Einhaltung von allen für Automatiktüren mit Niedrigbewegungsenergiebetrieb relevanten Normen und Richtlinien sowie das Sicherheitskonzept des Portavant 80 automatic wurden vom TÜV durch eine Baumusterprüfung bestätigt.

**SAFE USE schafft Sicherheit für alles Wertvolle.**

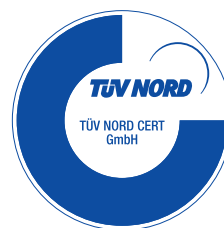

**TÜV**<sup>®</sup>  
Baumuster  
geprüft





## MODE SELECT

Die Wahl des Betriebsmodus entsprechend Ihrer Bedürfnisse

Bei **Portavant 80 automatic** können Sie über das zweizeilige Display und ein benutzerfreundliches Menü den Betriebsmodus jederzeit entsprechend Ihrer Bedürfnisse auswählen:

Im **Automatikmodus** öffnet die Tür auf Impuls und schließt nach einer individuell einstellbaren Offenhaltezeit wieder automatisch und sorgt so für Diskretion und Wohlbefinden in geschlossenen Räumen, die Komfort, Ruhe, angenehme Wärme und ggf. Sichtschutz bieten. Mögliche Impulsgeber können wahlweise Bewegungsmelder, Taster, Funkfernbedienung und/oder Push & Go sein. Über einen Doppelklick auf den Taster oder die Fernbedienung bzw. über manuelles Abstoppen der Tür beim Zufahren auf den ersten Zentimetern kann das automatische Schließen vorübergehend ausgeschaltet werden – die Tür bleibt dann solange geöffnet, bis Sie über einen erneuten Impuls wieder den Automatikmodus aktivieren. Dies kann in Situationen mit vorübergehend erhöhter Frequenz, in denen ein ständiges Schließen lästig erscheint (z. B. Party), hilfreich sein. Im Automatikmodus können Sie außerdem wählen, ob installierte Bewegungsmelder aktiviert oder deaktiviert sein sollen, um z. B. zu verhindern, dass Haustiere unbeaufsichtigt einen Raum betreten können.

Im **Halbautomatikmodus** öffnet die Tür nur, wenn der Anwender den entsprechenden Impuls über Taster, Funkfernbedienung oder Push & Go gibt. Eventuell installierte Bewegungsmelder bleiben inaktiv. Die Tür bleibt in diesem Modus so lange geöffnet, bis ein erneuter Impuls erfolgt. Damit bewegt sich die Tür im Halbautomatikmodus nur während der Sichtkontrolle des Anwenders. Der Halbautomatikmodus kann sinnvoll sein, wenn sich besonders schutzbedürftige Personen (z. B. Kleinkinder) im Haus befinden.

Die Automatiktür lässt sich auch jederzeit auf **manuellen Betrieb** umschalten und kann dann wie eine gewöhnliche Schiebetür bedient werden, ohne dass es zu motorischen Reaktionen kommt.

Für Hotels gibt es die Möglichkeit, den Wechsel zwischen den Modi zu sperren, so dass ein Gast vom Hotelbetreiber gewählte Einstellungen nicht verändern kann.

**MODE SELECT lässt Sie entscheiden, was das „Sesam-Öffne-Dich“ für Ihre Automatiktür ist und was die Tür nach dem Impuls macht.**





Folgende Impulsgeber werden mit Portavant 80 automatic angeboten:



### **Push & Go**

Schiebt man die Glastür kurz mit der Hand an, so erkennt das System sofort die Bewegungsrichtung und setzt die gewünschte Bewegung automatisch fort. Über Push & Go kann die Tür sowohl geöffnet als auch geschlossen werden.



### **Taster**

Portavant 80 automatic lässt sich auch über einen Funksender in Kombination mit einem Wandtaster aus dem von Ihnen gewählten Unterputz-Schalterprogramm bedienen. Für die Verwendung von Funklösungen kann ein Funkempfänger ganz einfach über Plug & Go in die Türsteuerung eingesetzt werden. Selbstverständlich können Wandtaster auch kabelgebunden angeschlossen werden.



### **Funkfernbedienung**

Wenn Sie die Tür ganz bequem von beliebiger Stelle (z. B. vom Sofa) aus öffnen und schließen möchten, können Sie auch eine Funkfernbedienung verwenden. Mit einer Fernbedienung können bis zu vier Türen bedient werden.



### **Bewegungsmelder**

Wie von selbst öffnet sich Ihre Portavant 80 automatic-Tür mit Bewegungsmeldern. Der High-End-Bewegungsmelder aus dem Portavant-Programm erkennt sogar die Laufrichtung und blendet Querverkehr weitgehend aus. Damit wird sichergestellt, dass die Tür nur öffnet, wenn man sich gezielt auf diese zubewegt, und nicht etwa, wenn man sich von der Tür entfernt oder an dieser in Entfernung vorbeigeht.

Serienmäßige Funktion

Optionales Zubehör



## EASY INSTALL

Die Lösung für Montagekomfort ohne Glasausschnitt

**Portavant 80 automatic** verwendet die bewährte Klemm- und Laufwagentechnologie des Portavant 120 und überzeugt somit genauso mit höchster Montagefreundlichkeit.

### Kein Glasausschnitt erforderlich

Durch die ausgereifte Klemmtechnik ist keine Glasbearbeitung erforderlich. Die Aufhängung wurde so entwickelt, dass die Scheiben durch den Klemmmechanismus sicher gehalten werden. Auch der Antriebsriemen wird kompakt ohne Glasausschnitt in der Laufschiene untergebracht.

### Beste Montagefreundlichkeit

Portavant beeindruckt durch beste Montagefreundlichkeit und einfache, zeitsparende Handhabung in allen Einbausituationen:

- Die Scheibe kann unkompliziert von vorne in die befestigte Laufschiene eingehängt werden. Kein Einhängen der schweren Scheibe in die Blende!
- Kipp- und Aushängesicherungen können nachträglich eingestellt werden.

### Komfortable Positionierung

Bei Portavant 80 automatic sind Ganzglasschiebetüren mit nur wenigen Handgriffen seitlich und in der Höhe justierbar (Höhenverstellbarkeit  $\pm 4$  mm).

### Einfache Montage der Antriebstechnologie

Die Antriebseinheit wird einfach seitlich in die Laufschiene geschraubt. Sie ist rechts und links verwendbar. Auch der Antriebsriemen lässt sich kinderleicht einfädeln und von vorne zugänglich befestigen.

**EASY INSTALL macht den Einbau von Ganzglasschiebetüren zum Kinderspiel.**





## PLUG & GO

Die Lösung für Elektroanschluss und Konfiguration ohne Spezialkenntnisse

### Elektrischer Anschluss

Portavant 80 automatic ermöglicht dank eines durchdachten Stecksystems einen elektrischen Anschluss ohne Spezialkenntnisse in nur drei Schritten:

1. Einstecken des Displays
2. Einstecken von Funkempfänger oder Impulsgebern
3. Einstecken des Netzkabels.

Nur in Ausnahmefällen (z. B. direkter Unterputz-Netzanschluss) ist das Hinzuziehen einer Elektro-Fachkraft vorgeschrieben.



### Konfiguration der Tür

Die Konfiguration der Tür wird durch eine benutzerfreundliche Menüführung und ein zweizeiliges Display kinderleicht. Dabei wird eine Lernfahrt zur Findung der Endlagen automatisch durchgeführt.

**Mit PLUG & GO gelangen auch Elektroanschluss und Konfiguration spielend.**



## SYSTEM FIT

Die modulare Lösung für Ihre Einbausituationen

Portavant 80 automatic ist als modularer Baukasten aufgebaut, der auf Systemkomponenten des Portavant 120 zurückgreift und sich teilweise mit diesen kombinierend erweitern lässt.

Portavant 80 automatic kann flexibel an die jeweilige Türbreite angepasst und in Einbausituationen mit Deckenmontage (mit oder ohne Festflügel) oder mit Wandmontage (auch als Glaswandmontage) eingesetzt werden. Mit Portavant 80 automatic lassen sich sogar zweiflügelige Anlagen mit nur einer Antriebseinheit realisieren! Portavant 80 automatic ermöglicht sowohl Auf-Wand- als auch In-Wand-Montagen.

Komplett-Sets bieten Ihnen kundengerechte Logistik und Lagerhaltung, vereinfachen den Bestellvorgang und garantieren eine vollständige Installation auf der Baustelle.

**SYSTEM FIT erfüllt durch modulare Lösungen alle Wünsche für Ihre Einbausituationen.**

### Das Portavant-System bietet Anwendbarkeit in vielfältigen Einbausituationen:



**Wandmontage** einflügelig oder zweiflügelig



**Deckenmontage** einflügelig oder zweiflügelig



**Deckenmontage mit Festflügel** einflügelig oder zweiflügelig

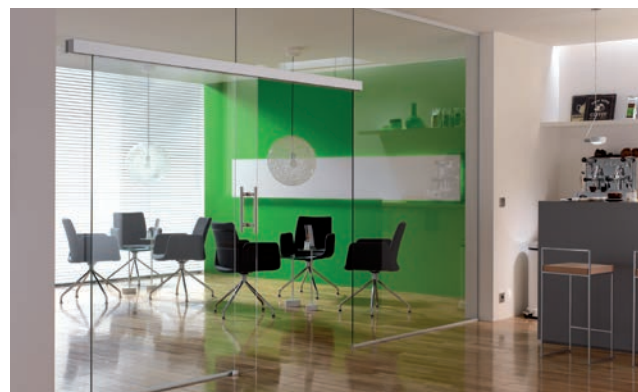

**Glaswandmontage** einflügelig

# Vertraute Willach-Qualität

Seit über 120 Jahren steht das Unternehmen Willach für höchste Qualität, hochwertigste Verarbeitung sowie lange Lebensdauer der Produkte. Die vertraute, hohe Willach-Qualität finden Sie auch in den Produkten der Portavant 80 automatic-Reihe:

## Höchste technische Qualität

- Extreme Langlebigkeit (bei der TÜV-Baumusterprüfung wurden 500.000 Bewegungszyklen nachgewiesen)
- Minimaler Verschleiß durch Motor ohne Schleifkontakte, drahtverstärkten Zahnriemen und mit Hochleistungskunststoff ummantelte, präzise Stahlkugellager

## Traditionelle Liefertreue

Der Standardlieferungsumfang wird in Ruppichterath auf Lager gehalten und mit der Ihnen bekannten Liefertreue und Zuverlässigkeit des Unternehmens Willach ausgeliefert.

## Kompetente Beratung

Kompetente Beratung sowie technischen Support bei allen Fragen erhalten Sie durch Fachpersonal im Innen- und Außendienst. Auch bei Portavant 80 automatic profitieren Sie von der traditionell hohen Servicequalität des Unternehmens Willach.



## Technische Angaben

Türgewicht	Bis 80 kg bei einflügeligen Anlagen Bis 60 kg je Flügel bei zweiflügeligen Anlagen
Höhen-/Breitenverhältnis	Das Verhältnis von Höhe zu Breite der Glasscheiben darf maximal 2,5:1 betragen.
Glasstärken Schiebetür	
ESG	8/10/12 mm
VSG (aus ESG)	8,76/10,76/12,76 mm
Glasstärken Festverglasung und Glaswand	
ESG	10/12 mm
VSG	10,76/12,76 mm
Verfügbare Profillängen	2596 mm, 5196 mm* sowie Fixmaße
Ausführung	Ein- und zweiflügelig; links und rechts verwendbar; Wandmontage, Deckenmontage mit oder ohne Festflügel oder Glaswandmontage; auch In-Wand-Montage; Farbtöne EV1 oder C31 (Hauptsichtflächen gebürstet)
Einsatzbedingungen	0-40°C, IP20 Planungsgrundlage ca. 150 - 200 Bewegungszyklen pro Tag (max. 150 Bewegungszyklen pro Stunde)

\* Abweichende Profillängen bei Glaswandmontage; bitte sprechen Sie uns an.

# Kundengerechte Typenvielfalt

## Deckenmontage

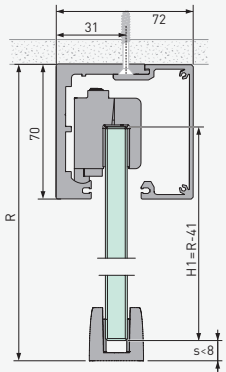

## Deckenmontage mit Festflügel

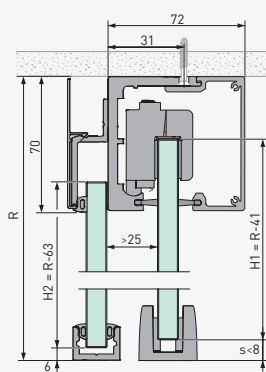

## Wandmontage

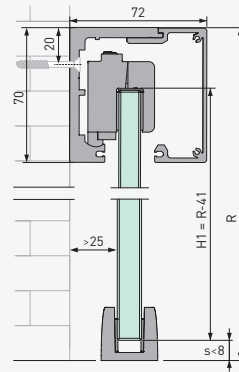

## Glaswandmontage

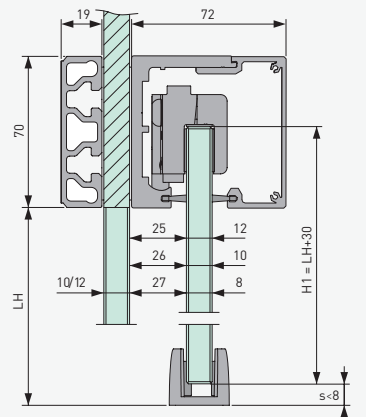

## Einflügelige Systeme ohne Festflügel

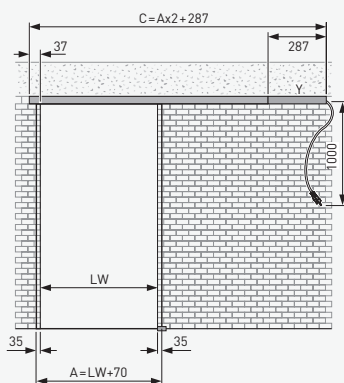

## Zweiflügelige Systeme ohne Festflügel

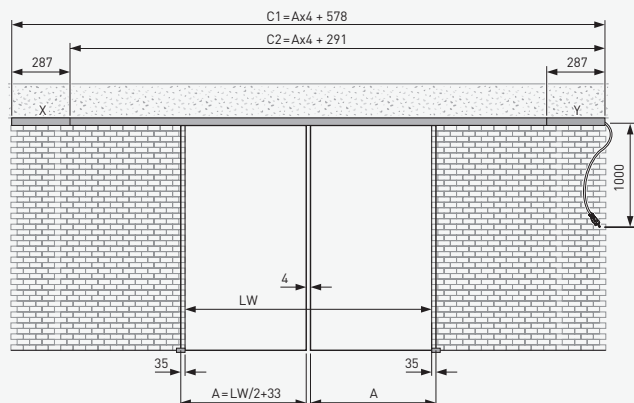

## Legende

A	=	Glasbreite Schiebeflügel
B1	=	Glasbreite Festflügel bei beidseitig symmetrischem Profilüberstand
B, B2	=	Glasbreite Festflügel bei asymmetrischem Profilüberstand
B0	=	Breite Oberlicht
C1	=	Länge Laufschiene bei beidseitig symmetrischem Profilüberstand
C, C2	=	Länge Laufschiene bei asymmetrischem Profilüberstand
H1	=	Glashöhe Schiebeflügel
H2	=	Glashöhe Festflügel
LH	=	Lichte Höhe
LW	=	Lichte Weite (Durchgang)
R	=	Raumhöhe (bzw. Oberkante Profil bei Wandmontage)

### Einflügelige Systeme mit Festflügel

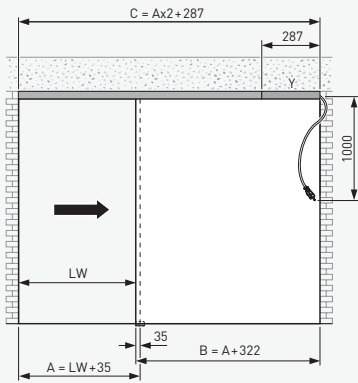

### Zweiflügelige Systeme mit Festflügel

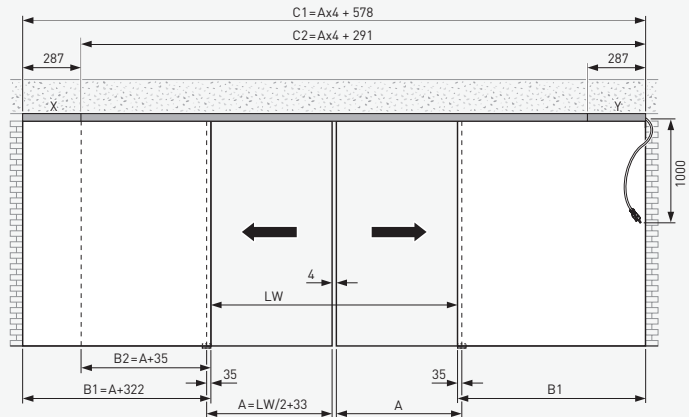

### Systeme mit Glaswandmontage Lichte Weite 1000 mm

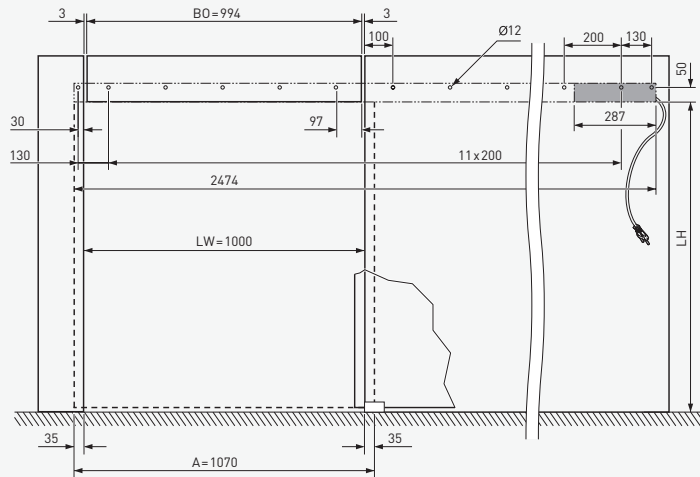

### Systeme mit Glaswandmontage Lichte Weite 1200 mm

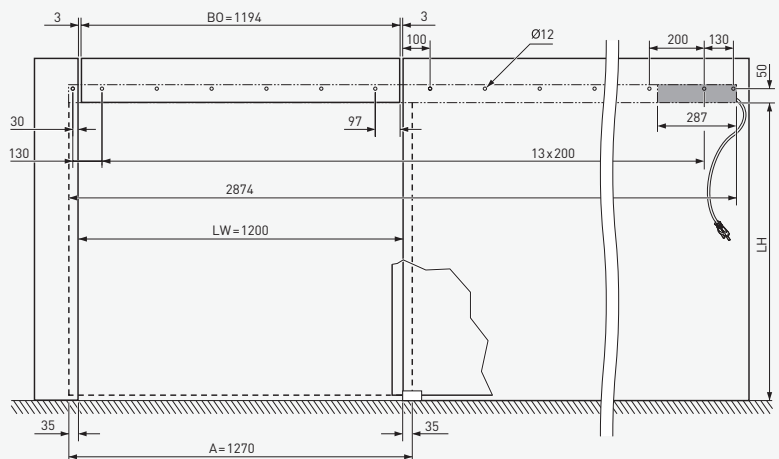



## Das Unternehmen

Willach zählt zu den führenden Herstellern von Glasbeschlägen in Europa. Seit der Gründung im Jahre 1889 ist die Herstellung von Produkten höchster Qualität und Präzision oberste Maxime des Unternehmens. Durch zahlreiche technische Neuerungen und intelligente Detaillösungen hat Willach früh seinen Ruf als Pionier der Branche gefestigt. Mit der Produktlinie Vitris bietet Willach heute ein Sortiment hochwertiger Beschläge für Ganzglas-schiebetüren an. Weiterhin beinhaltet das Beschlagsprogramm ein umfassendes, modulares System an Vitrinenbeschlägen, Schiebetürschlossern und Trägersystemen für den anspruchsvollen Innen-, Laden- und Messebau. Vitris-Produkte sind nach ISO-Normen zertifiziert und werden am Produktionsstandort Ruppichteroth nach strengen Fertigungsstandards hergestellt. Dies ist die Grundlage für die exzellente Qualität und die konstant hohe Lieferfähigkeit des gesamten Vitris-Programms.

Sprechen Sie uns an und lassen Sie sich beraten!

Gebr. Willach GmbH  
Stein 2  
D-53809 Ruppichteroth  
Tel.: +49 (0)2295 92 08 -421/-427  
Fax: +49 (0)2295 92 08 429  
vitris@willach.com  
www.willach.com



Willach**Group**



Flyer, Broschüren und Zeichnungen sind lediglich Produktbeschreibungen und stellen weder Beschaffenheitszusicherungen noch Garantieverklärungen dar. Änderungen vorbehalten.

Stand 09/2014



**GlasTechnik  
Schürmann**  
GmbH

[www.glas-technik.ch](http://www.glas-technik.ch)  
[info@glas-technik.ch](mailto:info@glas-technik.ch)

Bösch 104  
6331 Hünenberg

T 041 748 77 00  
F 041 748 77 01