



70 <sup>swiss</sup> <sup>®</sup>  
**Planet**

JAHRE  
YEARS  
AÑOS

Wir machen Türen dicht



## Planet Absenkdichtungen

**+** SWISS MADE



# Planet KG-S schmal

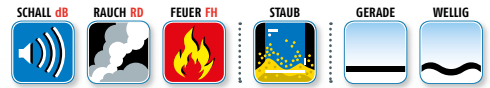

Profilmass 11,5 x 18 ↓ 16



## Wichtige Merkmale

- Dichtungshöhe bis ↓ 16 mm
- Planet KG-S mit UV-Kleber oder Doppelklebeband seitlich angeklebt
- Planet Absenkdichtung in Schutzprofil S eingeklebt
- Einseitige Auslösung mit Parallelabsenkung
- Kein Schleifen über den Boden
- Automatischer Ausgleich bei schiefem Boden
- Schalldämmwert **48 dB** (bei 7 mm Bodenabstand)
- Kürzbar bis zur nächst kleineren Lagerlänge

## Option

- Für wellige Böden
- Für Schiebetüre
- Edelstahl matt eloxiert

AUSFÜHRUNGEN			
KG-S schmal → RD   48 dB		KG-S schmal → FH + RD   48 dB	
farblos eloxiert EV1		farblos eloxiert EV1	
Art.-Nr.	Länge mm	Art.-Nr.	Länge mm
38046-Ss	459	39046-Ss	459
38059-Ss	584	39059-Ss	584
38071-Ss	709	39071-Ss	709
38084-Ss	834	39084-Ss	834
38096-Ss	959	39096-Ss	959
38109-Ss	1084	39109-Ss	1084
38121-Ss	1209	39121-Ss	1209
38134-Ss	1334	39134-Ss	1334
38146-Ss	1459	39146-Ss	1459
38200-Ss	<6000	39200-Ss	<6000

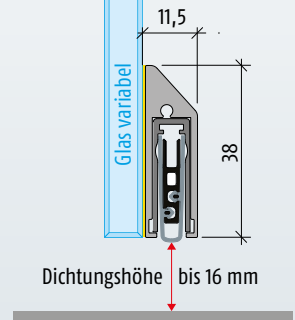

Planet KG-S schmal

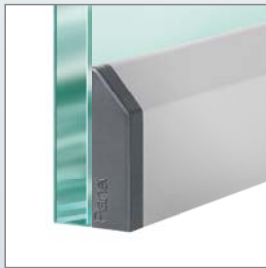

Option: für wellige Böden

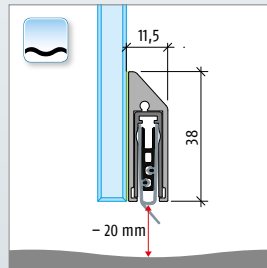

\***Schnellmontage:** durch die mitgelieferte Schraube ist die Dichtung im Handumdrehen montiert – ohne Wartezeiten!



# Planet KG-SM-Set schmal

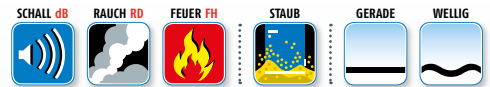

Profilmass 11,5 x 38 ↓ 16



## Wichtige Merkmale

- Dichtungshöhe bis ↓ 16 mm
- Planet KG-S mit UV-Kleber oder Doppelklebeband seitlich angeklebt
- Planet Absenkdichtung in Schutzprofil S eingeklebt
- Einseitige Auslösung mit Parallelabsenkung
- Kein Schleifen über den Boden
- Automatischer Ausgleich bei schiefem Boden
- Schalldämmwert **48 dB** (bei 7 mm Bodenabstand)
- Kürzbar bis zur nächst kleineren Lagerlänge

## Option

- Für wellige Böden
- Für Schiebetüre
- Edelstahl matt eloxiert

AUSFÜHRUNGEN	
KG-SM-Set schmal → RD   48 dB	
farblos eloxiert EV1	
Art.-Nr.	Länge mm
38046-SMs	459
38059-SMs	584
38071-SMs	709
38084-SMs	834
38096-SMs	959
38109-SMs	1084
38121-SMs	1209
38134-SMs	1334
38146-SMs	1459
38200-SMs	<6000



\***Schnellmontage:** durch die mitgelieferte Schraube ist die Dichtung im Handumdrehen montiert – ohne Wartezeiten!

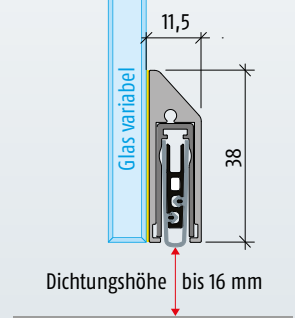

Planet KG-S schmal



Komplettes Planet KG-SM-Set schmal



# Planet KG-S

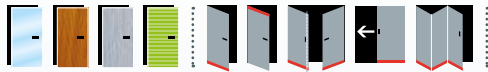
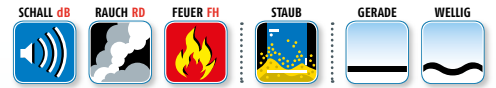

Profilmass 16,5 x 35 ↓ 18

## Wichtige Merkmale

- Dichtungshöhe bis ↓ 18 mm
- Planet KG-S mit UV-Kleber oder Doppelklebeband seitlich angeklebt
- Planet Absenkdichtung in Schutzprofil S eingeklebt
- Einseitige Auslösung mit Parallelabsenkung
- Kein Schleifen über den Boden
- Automatischer Ausgleich bei schiefer Boden
- Schalldämmwert **48 dB** (bei 7 mm Bodenabstand)
- Kürzbar bis zur nächst kleineren Lagerlänge

## Option

- Für wellige Böden
- Für Schiebetüre
- Edelstahl matt eloxiert

AUSFÜHRUNGEN			
KG-S → RD   48 dB		KG-S → FH + RD   48 dB	
farblos eloxiert EV1		farblos eloxiert EV1	
Art.-Nr.	Länge mm	Art.-Nr.	Länge mm
38046-S	459	39046-S	459
38059-S	584	39059-S	584
38071-S	709	39071-S	709
38084-S	834	39084-S	834
38096-S	959	39096-S	959
38109-S	1084	39109-S	1084
38121-S	1209	39121-S	1209
38134-S	1334	39134-S	1334
38146-S	1459	39146-S	1459
38200-S	<6000	39200-S	<6000

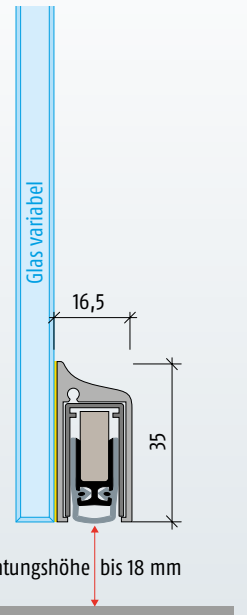

Planet KG-S

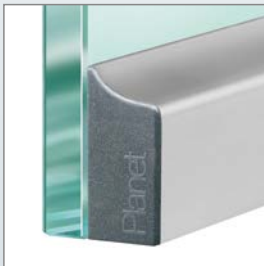

Option: für wellige Böden

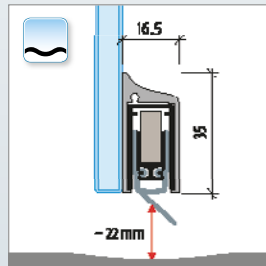

# Planet KG-SM-Set



Profilmass 16,5 x 35 ↓ 18

## Wichtige Merkmale

- Dichtungshöhe bis ↓ 18 mm
- Planet KG-S mit UV-Kleber oder Doppelklebeband seitlich angeklebt
- Planet Absenkdichtung in Schutzprofil S eingeklebt
- Einseitige Auslösung mit Parallelabsenkung
- Kein Schleifen über den Boden
- Automatischer Ausgleich bei schiefer Boden
- Schalldämmwert **48 dB** (bei 7 mm Bodenabstand)
- Kürzbar bis zur nächst kleineren Lagerlänge

## Option

- Für wellige Böden
- Für Schiebetüre
- Edelstahl matt eloxiert

AUSFÜHRUNGEN	
KG-SM-Set → RD   48 dB	
farblos eloxiert EV1	
Art.-Nr.	Länge mm
38046-SM	459
38059-SM	584
38071-SM	709
38084-SM	834
38096-SM	959
38109-SM	1084
38121-SM	1209
38134-SM	1334
38146-SM	1459
38200-SM	<6000

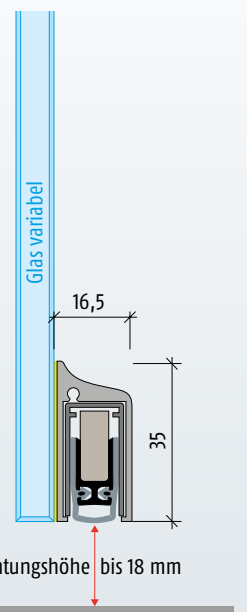

Planet KG-S

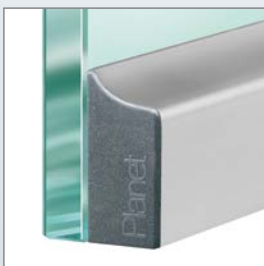

Komplettes Planet KG-SM-Set



# Planet KG-F8 schmal

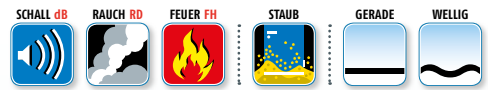

Profilmass 11,5 x 46 ↓ 16



## Wichtige Merkmale

- Dichtungshöhe bis ↓ 16 mm
- Für 1- und 2-flügelige Ganzglastüren mit Glasdicke 8 mm und VSG
- Absenkung zum Aufstecken und Kleben
- Einseitige Auslösung mit Parallelabsenkung
- Kein Schleifen über den Boden
- Automatischer Ausgleich bei schiefer Boden
- Schalldämmwert **48 dB** (bei 7 mm Bodenabstand)
- Kürzbar bis zur nächst kleineren Lagerlänge

## Option

- Für wellige Böden
- Für Schiebetüre
- Edelstahl matt eloxiert

AUSFÜHRUNGEN		AUSFÜHRUNGEN	
KG-F8 schmal → RD   48 dB		KG-F8 schmal → FH + RD   48 dB	
farblos eloxiert EV1		farblos eloxiert EV1	
Art.-Nr.	Länge mm	Art.-Nr.	Länge mm
38046-F8s	459	39046-F8s	459
38059-F8s	584	39059-F8s	584
38071-F8s	709	39071-F8s	709
38084-F8s	834	39084-F8s	834
38096-F8s	959	39096-F8s	959
38109-F8s	1084	39109-F8s	1084
38121-F8s	1209	39121-F8s	1209
38134-F8s	1334	39134-F8s	1334
38146-F8s	1459	39146-F8s	1459
38160-F8s	<6000	39160-F8s	<6000

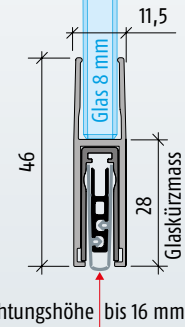

Planet KG-F8 schmal



Option: für wellige Böden

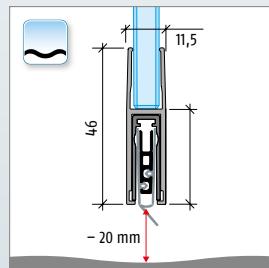

# Planet KG-F10 | F12



Profilmass 16,5 x 46 | 52 ↓ 18



## Wichtige Merkmale

- Dichtungshöhe bis ↓ 18 mm
- Für 1- und 2-flügelige Ganzglastüren mit 10 und 12 mm Glasdicke
- Absenkung zum Aufstecken und Kleben
- Einseitige Auslösung mit Parallelabsenkung
- Kein Schleifen über den Boden
- Automatischer Ausgleich bei schiefer Boden
- Schalldämmwert **48 dB** (bei 7 mm Bodenabstand)
- Kürzbar bis zur nächst kleineren Lagerlänge

## Option

- Für wellige Böden
- Für Schiebetüre
- Edelstahl matt eloxiert

AUSFÜHRUNGEN		AUSFÜHRUNGEN	
KG-F10   F12 → RD   48 dB		KG-F10   F12 → FH + RD   48 dB	
farblos eloxiert EV1		farblos eloxiert EV1	
Art.-Nr.	Länge mm	Art.-Nr.	Länge mm
38046-F10 F12	459	39046-F10 F12	459
38059-F10 F12	584	39059-F10 F12	584
38071-F10 F12	709	39071-F10 F12	709
38084-F10 F12	834	39084-F10 F12	834
38096-F10 F12	959	39096-F10 F12	959
38109-F10 F12	1084	39109-F10 F12	1084
38121-F10 F12	1209	39121-F10 F12	1209
38134-F10 F12	1334	39134-F10 F12	1334
38146-F10 F12	1459	39146-F10 F12	1459
38160-F10 F12	<6000	39160-F10 F12	<6000

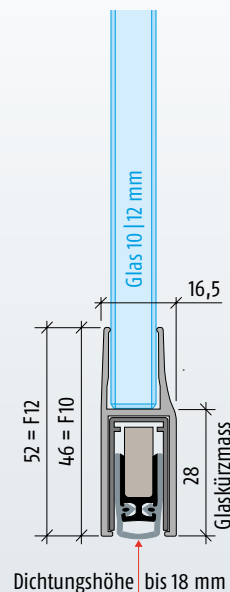

Planet KG-F10 | F12

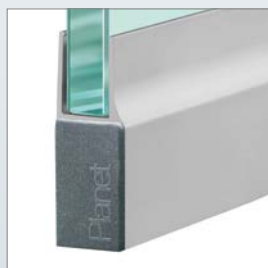

Option: für wellige Böden

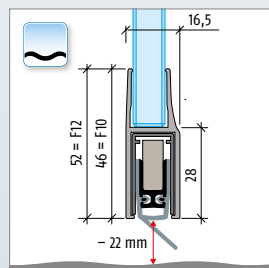

# Planet KG-A8 | A10

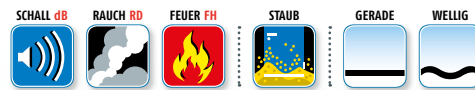

Profilmass 16,5 x 35 ↓ 18



## Wichtige Merkmale

- Dichtungshöhe bis ↓ 18 mm
- Für 1- und 2-flügelige Ganzglastüren mit 8 und 10 mm Glasdicke
- Absenkung zum Aufstecken und Kleben
- Einseitige Auslösung mit Parallelabsenkung
- Kein Schleifen über den Boden
- Automatischer Ausgleich bei schiefer Boden
- Schalldämmwert **48 dB** (bei 7 mm Bodenabstand)
- Kürzbar bis zur nächst kleineren Lagerlänge

## Option

- Für wellige Böden
- Für Schiebetüre
- Edelstahl matt eloxiert

AUSFÜHRUNGEN			
KG-A8   A10 → RD   48 dB		KG-A8   A10 → FH + RD   48 dB	
farblos eloxiert EV1		farblos eloxiert EV1	
Art.-Nr.	Länge mm	Art.-Nr.	Länge mm
38046-A8   A10	459	39046-A8   A10	459
38059-A8   A10	584	39059-A8   A10	584
38071-A8   A10	709	39071-A8   A10	709
38084-A8   A10	834	39084-A8   A10	834
38096-A8   A10	959	39096-A8   A10	959
38109-A8   A10	1084	39109-A8   A10	1084
38121-A8   A10	1209	39121-A8   A10	1209
38134-A8   A10	1334	39134-A8   A10	1334
38146-A8   A10	1459	39146-A8   A10	1459
38200-A8   A10	<6000	39200-A8   A10	<6000

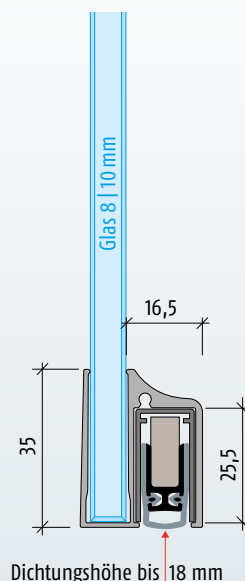

Planet KG-A10

Option: für wellige Böden

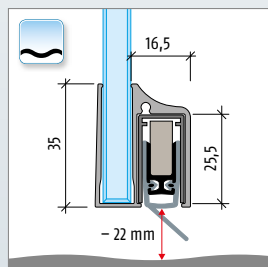
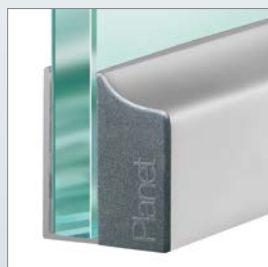

# Planet KG-D8 | D10

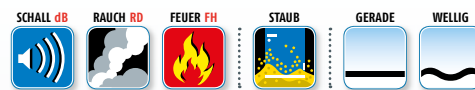

Profilmass 16,5 x 28 | 35 ↓ 18



## Wichtige Merkmale

- Dichtungshöhe bis ↓ 18 mm
- Für 1- und 2-flügelige Ganzglastüren mit 8 und 10 mm Glasdicke
- Absenkung in Schutzprofil D8 eingeklebt
- Einseitige Auslösung mit Parallelabsenkung
- Kein Schleifen über den Boden
- Automatischer Ausgleich bei schiefer Boden
- Schalldämmwert **48 dB** (bei 7 mm Bodenabstand)
- Kürzbar bis zur nächst kleineren Lagerlänge

## Option

- Für wellige Böden
- Für Schiebetüre
- Edelstahl matt eloxiert

AUSFÜHRUNGEN			
KG-D8   D10 → RD   48 dB		KG-D8   D10 → FH + RD   48 dB	
farblos eloxiert EV1		farblos eloxiert EV1	
Art.-Nr.	Länge mm	Art.-Nr.	Länge mm
38046-D8   D10	459	39046-D8   D10	459
38059-D8   D10	584	39059-D8   D10	584
38071-D8   D10	709	39071-D8   D10	709
38084-D8   D10	834	39084-D8   D10	834
38096-D8   D10	959	39096-D8   D10	959
38109-D8   D10	1084	39109-D8   D10	1084
38121-D8   D10	1209	39121-D8   D10	1209
38134-D8   D10	1334	39134-D8   D10	1334
38146-D8   D10	1459	39146-D8   D10	1459
38200-D8   D10	<6000	39200-D8   D10	<6000

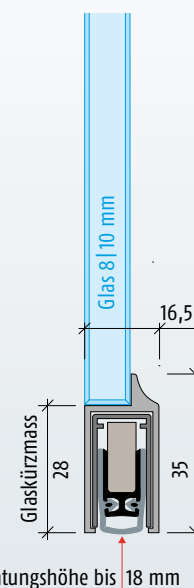

Planet KG-D10

Option: für wellige Böden

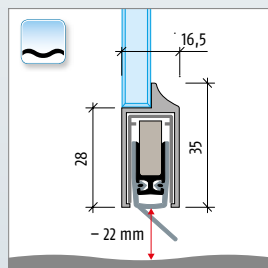
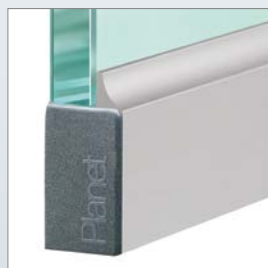

# Planet KG-SL10 (Schiebetüre) ←

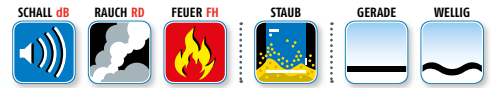

Profilmass 25 x 46 ↓ 18



## Wichtige Merkmale

- Dichtungshöhe ↓ 5–18 mm
- Absenkdichtung zum Aufstecken und Kleben
- Einseitige Auslösung mit Parallelabsenkung
- Kein Schleifen über den Boden
- Schalldämmwert **44 dB** (bei 7 mm Bodenabstand)
- Kürzbar bis zur nächst kleineren Lagerlänge
- Hochwertige Silikonlippe, einfache Hubeinstellung

## Option

- Edelstahl matt eloxiert

AUSFÜHRUNGEN			
KG-SL10 → RD   42 dB		KG-SL10 → FH + RD   42 dB	
farblos eloxiert EV1		farblos eloxiert EV1	
Art.-Nr.	Länge mm	Art.-Nr.	Länge mm
37046-SL10 L R	459	39046-SL10 L R	459
37059-SL10 L R	584	39059-SL10 L R	584
37071-SL10 L R	709	39071-SL10 L R	709
37084-SL10 L R	834	39084-SL10 L R	834
37096-SL10 L R	959	39096-SL10 L R	959
37109-SL10 L R	1084	39109-SL10 L R	1084
37121-SL10 L R	1209	39121-SL10 L R	1209
37134-SL10 L R	1334	39134-SL10 L R	1334
37146-SL10 L R	1459	39146-SL10 L R	1459
37160-SL10 L R	<6000	39160-SL10 L R	<6000

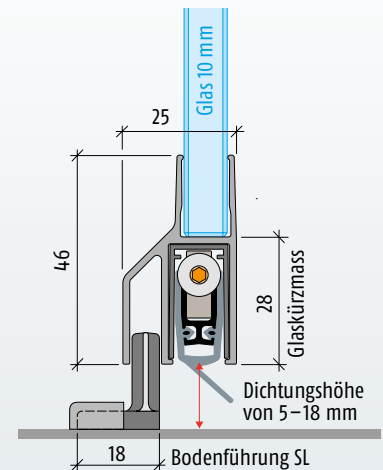

Planet KG-SL10



Planet KG-SL10 Einbau L, mit Bodenführung, schlossseitige Auslösung

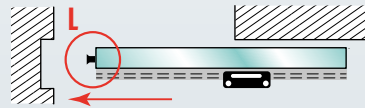

Planet KG-SL10 Einbau R, mit Bodenführung, schlossseitige Auslösung

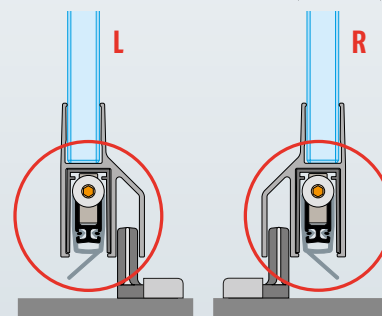
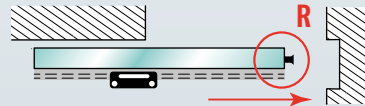

# Planet Sockel aufgesetzt (für Renovation und neue Türen)



Profilmass 22 x 69



## Wichtige Merkmale

- Passend zu Planet FT, RF
- Ideal für Nachrüstung bestehender Türen
- Leichte Montage, aufgesetzt auf Türe
- Bei allen Türen, die nicht genutzt werden können, z.B. aus Stahl und Alu, wird der Planet Sockel eingesetzt. Auch bei Altbausanierungen lässt er sich schnell und einfach nachträglich montieren.

## Option

- Oberfläche EV1 farblos eloxiert
- Planet GH mit Sockel (Edelstahl) auf Anfrage

AUSFÜHRUNGEN	
Planet Sockel → passend zu Planet FT, RF (GH auf Anfrage)	
Art.-Nr.	Länge mm
19034	350
19046	450
19055	550
19065	650
19075	750
19085	850
19095	950
19105	1050
19115	1150
19125	1250
19135	1350
19145	1450
19600	<6000

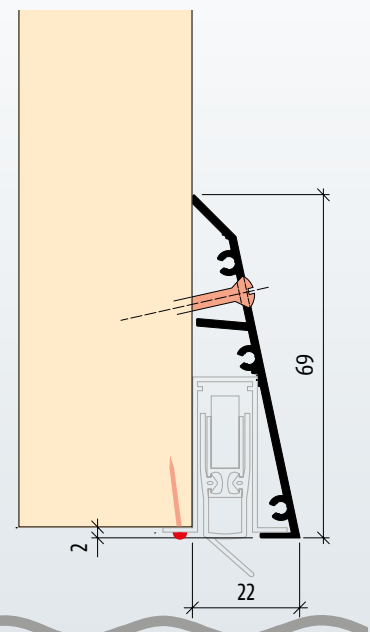







Planet Sockel mit Planet FT

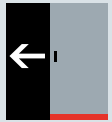

Zubehör: Abdeckplatten-Set

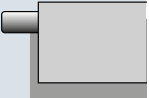

# Planet Optionen

	Spezifikation	Artikel-Nr.
 <p>- Ausführung für Schiebetür (→ für alle Planet-Typen)</p>		900908
 <p>- Ausführung für Pivot-Türen (→ auf Anfrage)</p>	Planet HS, HS-plus, FT, FT-plus, RH, RF	
	13 mm Profile	900920
 <p>- Verstärkte Mechanik</p>		
	13 mm Profile	900783
 <p>- Option Edelstahl matt eloxiert für Planet KG</p>	 <p>Typ:</p>	
	Planet KG-S schmal	900906
	Planet KG-SM-Set schmal	900906
	Planet KG-S	900896
	Planet KG-SM-Set	900896
	Planet KG-F8 schmal	900907
	Planet KG-F10	900898
	Planet KG-F12	900899
	Planet KG-A8	900900
	Planet KG-A10	900901
	Planet KG-D8	900902
	Planet KG-D10	900903
	Planet KG-U	900904
	Planet KG-SL10	900905
 <p>- Profile in Sonderfarben, eloxiert oder pulverbeschichtet → Planet Sockel*, Planet KG*, Planet F Hohlflachschielen</p>		
		900923

\*Abdeckkappen nicht in Sonderfarben erhältlich.

## Firmenstempel



**GlasTechnik  
Schürmann**  
GmbH

www.glas-technik.ch    Bösch 104    T 041 748 77 00  
info@glas-technik.ch    6331 Hünenberg    F 041 748 77 01

E-Mail: [mail@planet.ag](mailto:mail@planet.ag)  
Telefon: +41 43 266 22 22  
Fax: +41 43 266 22 23  
oder auf unserer Website  
[www.planet.ag](http://www.planet.ag)

**Planet GDZ AG**  
Neustadtstrasse 2  
CH-8317 Tagelswangen / ZH  
Schweiz

Tel. +41 43 266 22 22  
Fax +41 43 266 22 23  
mail@planet.ag  
www.planet.ag



**Planet** <sup>swiss</sup> <sup>®</sup> **JAHRE  
YEARS  
AÑOS**  
Wir machen Türen dicht